

## ÉTAPE A

- 1- Retirer le boulon #BB, la goupille #CC et l'écrou #JJ.
- 2- Retirer le ski #AA de la jambe #KK.
- 3- Retirer la douille #EE de la jambe #KK.

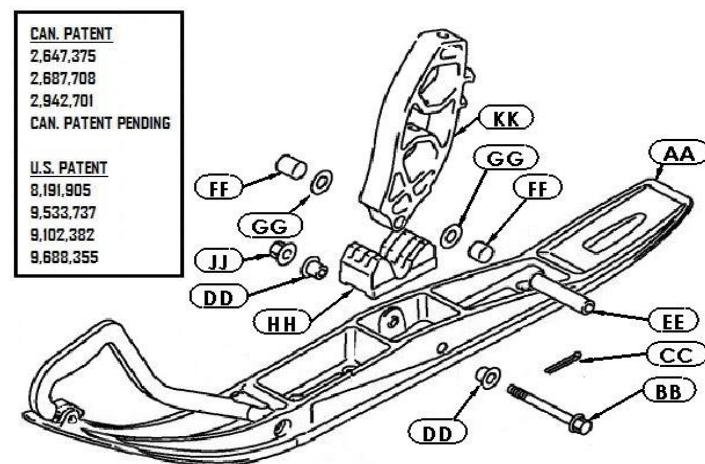

## ÉTAPE B

- 4- Retirer le coussinet #DD du ski #AA. (Du côté où sera installé le ROLLERSKI)

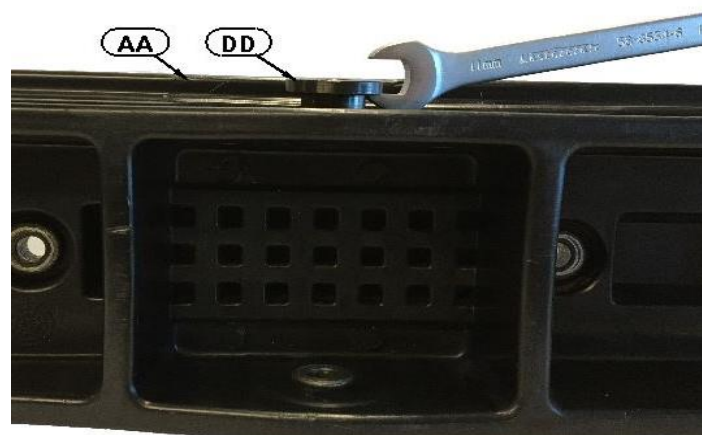

## ÉTAPE C

- 5- Retirer les boulons #3 et #7, les écrous #4 (non montré) et les rondelles #2 et #6, de la base #1 du ROLLERSKI.

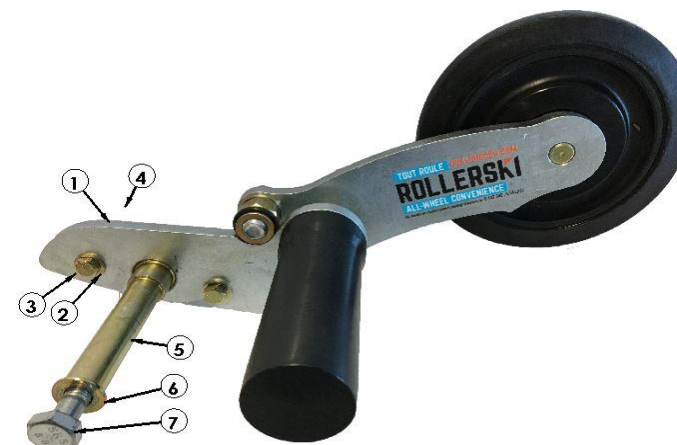

## ÉTAPE D

- 6- Insérer l'essieu #5 du ROLLERSKI dans le trou du coussinet retiré.
- 7- Viser temporairement le boulon #7 dans l'essieu #5 pour plus de stabilité. (LA BASE DOIT ÉPOUSER LE SKI)
- 8- Percer l'épaulement du ski #AA avec un foret de 1/4", dans les trous de la base #1 comme guide.



## ÉTAPE E

- 9- Retirer le ROLLERSKI et bien nettoyer les trous percés.
- 10- Insérer les rondelles #2 dans les boulons #3.
- 11- Insérer les boulons #3 dans les trous percés. Insérer la butée de ski #HH\* dans le ski #AA.

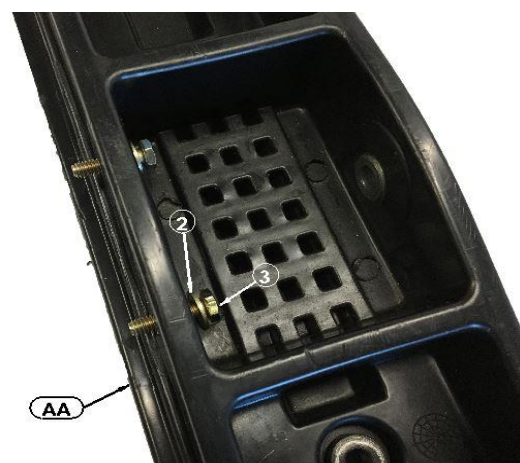

\* LA JAMBE (#KK) LA BUTÉE DE SKI (#HH) LES ESPACEUR (#FF) ET LES RONDELLE(#GG) NE SONT PAS REPRESENTÉES POUR PLUS DE CLARTÉ.

## ÉTAPE F

- 12- Graisser légèrement l'essieu #5 du ROLLERSKI.
- 13- Insérer l'essieu #5 du ROLLERSKI, en intercalant le ski #AA, l'espaceur #FF\*, la rondelle #GG\*, la jambe #KK\*, la rondelle #GG\* et l'espaceur #FF\*.

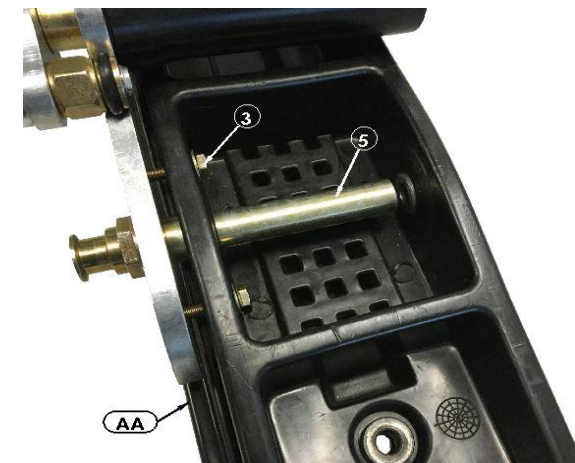

LES ROLLERSKI DOIVENT ÊTRE INSTALLÉS À L'INTÉRIEUR DES SKIS.

## ÉTAPE G

- 14- Insérer la rondelle #6 sur le boulon #7.
- 15- Appliquer du **Loctite rouge 263** sur les filets et visser le boulon #7 dans l'essieu #5, selon les mêmes spécifications du manufacturier que le boulon # BB.

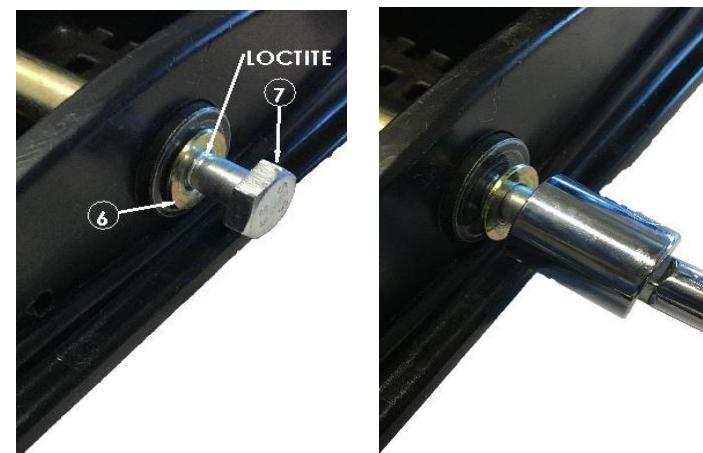

LES ROLLERSKI EN POSITION RELEVÉES, DOIVENT ÊTRE ORIENTÉE VERS L'AVANT.

## ÉTAPE H

- 16- Visser les écrous #4 sur les boulons #3.

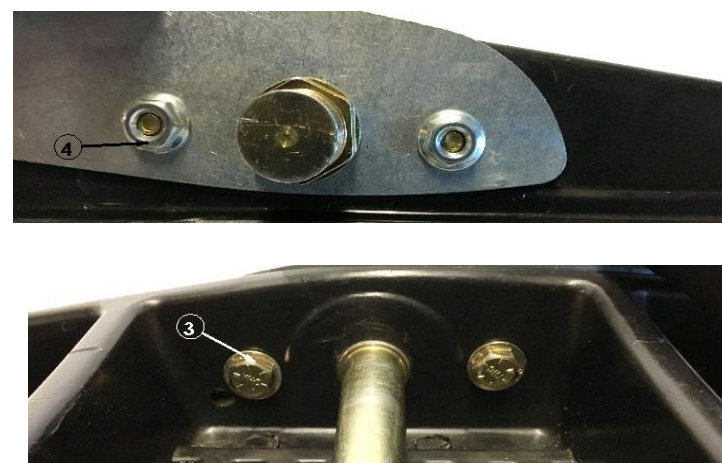

LA VITESSE MAXIMUM POUR ROULER AVEC LES ROLLERSKI EST DE 20KM/H (12mph).

XX PIÈCES YAMAHA  
X PIÈCES QUALIPIECES



# INSTALLATION GUIDE

# ROLLERSKI

# Y-4000

## STEP A

- 1- Remove bolt #BB, cutter pin #CC and nut #JJ.
- 2- Remove ski #AA from spindle #KK.
- 3- Remove sleeve #EE from spindle #KK.

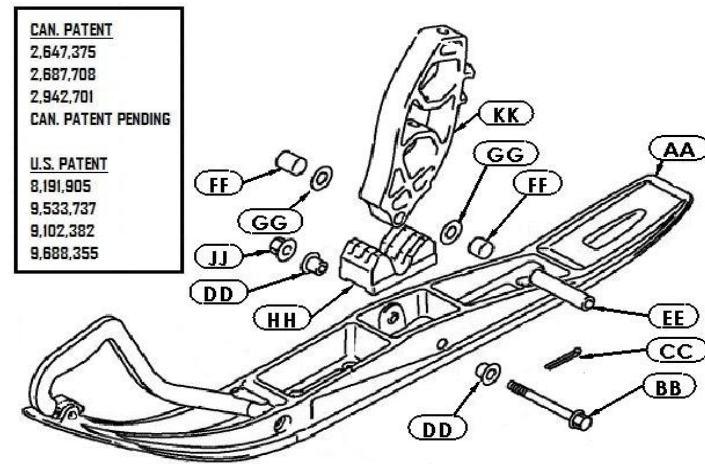

## STEP B

- 4- Remove bushing #DD from ski #AA. (The one on the same side where the ROLLERSKI will be installed.)

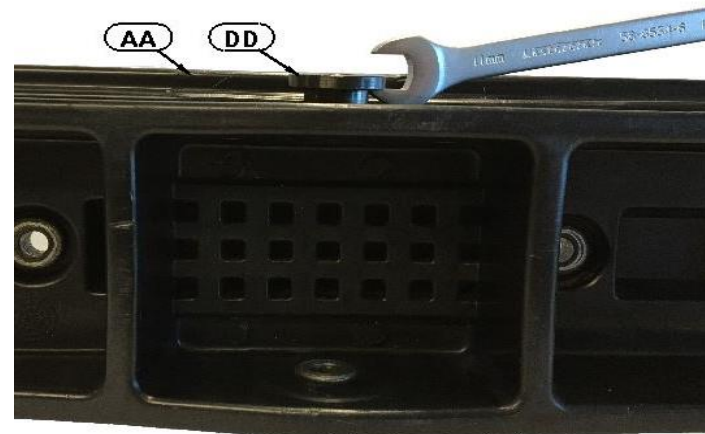

## STEP C

- 5- Remove bolts #3 and #7, nuts #4 (not shown), and washers #2 and #6, from base #1 of ROLLERSKI.

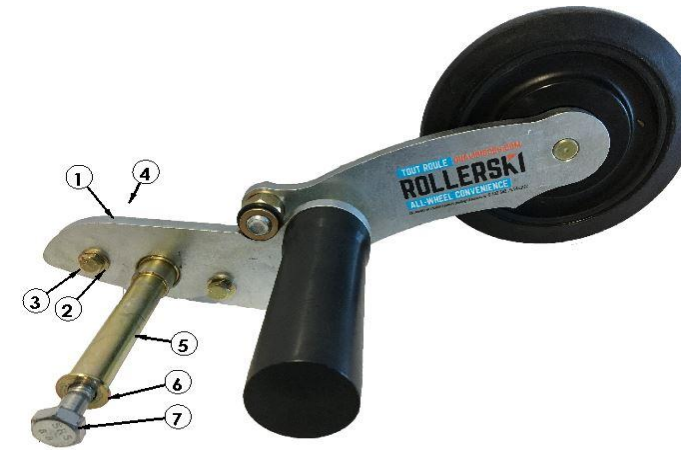

## STEP D

- 6- Insert axle #5 of ROLLERSKI into the ski #AA.
- 7- Temporarily tighten bolt #7 in axle #5 for stability. (THE BASE SHOULD SPOUSE TO THE SKI).
- 8- Drill thru soulders of ski #AA with 1/4" drill bit, using the holes on the base #1 as a guide.

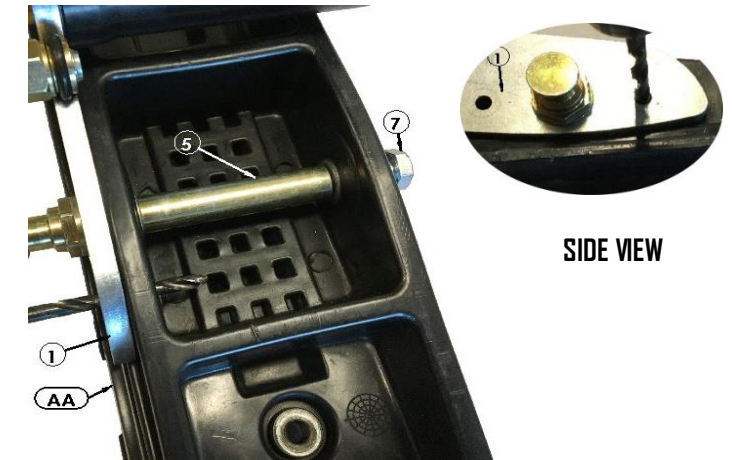

## STEP E

- 9- Remove ROLLERSKI and clean drilled hole of any debris.
- 10- Insert washers #2 on bolts #3.
- 11- Insert bolts #3 into drilled holes. Insert ski stopper #HH\* into ski #AA.

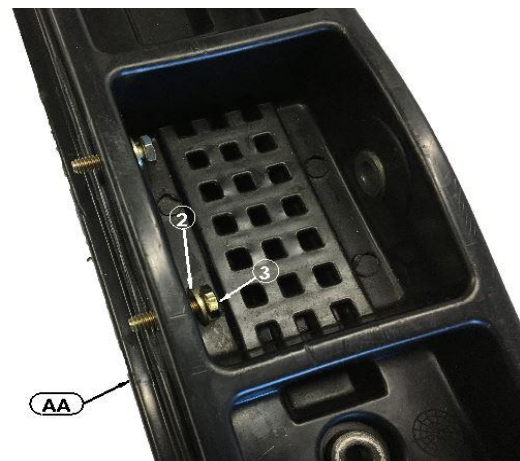

\* THE SPINDLE (#KK), SKI STOPPER (#HH), WASHERS (#GG) AND SPACERS (#FF) ARE NOT SHOWN FOR MORE CLARITY.

## STEP F

- 12- Lightly grease axle #5 of ROLLERSKI.
- 13- Insert axle #5 of ROLLERSKI, into ski #AA, spacer #FF\*, washer #GG\* spindle #JJ\*, washer #GG\* and spacer #FF\*.

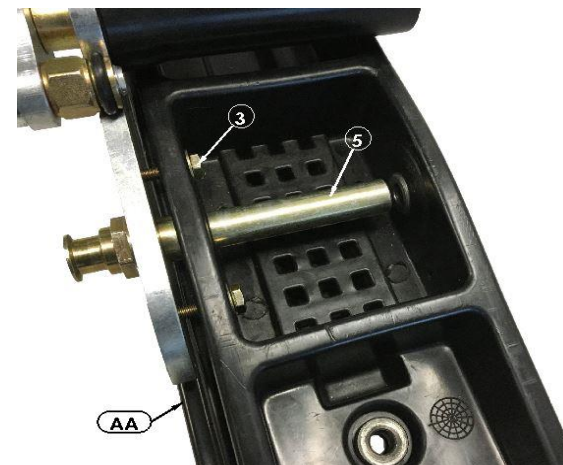

THE ROLLERSKI MUST BE INSTALLED ON THE INSIDE OF SKI.

## STEP G

- 14- Insert washer #6 on bolt #7.
- 15- Apply red Loctite 263 on threads and screw bolt #7 on axle #5, as per the same manufacturer's specifications of bolt #BB.

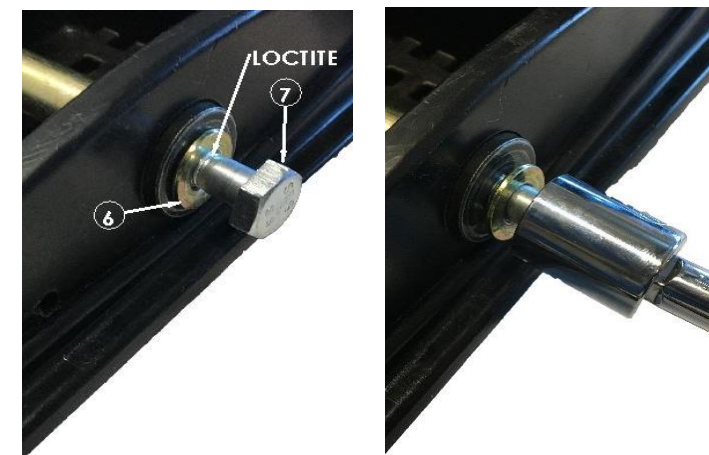

THE ROLLERSKI, WHEN NOT ENGAGED, MUST BE POINTING FORWARD.

## STEP H

- 16- Thigten nuts #4 on bolts #3.

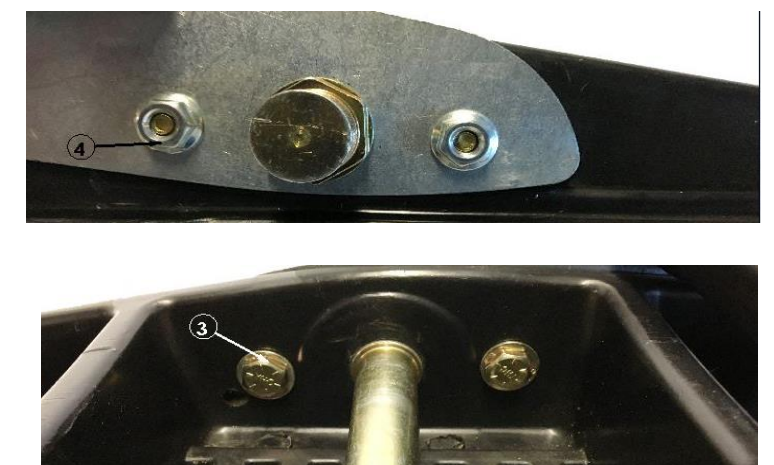

MAXIMUM SPEED WHEN ROLLERSKI ARE ENGAGED IS 20KM/H (12 mph).

XX YAMAHA PARTS  
X QUALIPIECES PARTS